

Innehåll Svefaktura 1.0



[Invoice](#)
[AdditionalDocumentReference](#)
[cac:BuyerParty](#)
[cac:Party](#)
[cac:PartyIdentification](#)
[cac:PartyName](#)
[cac:Address](#)
[cac:AddressLine](#)
[cac:Country](#)
[cac:PartyTaxScheme](#)
[cac:RegistrationAddress](#)
[cac:TaxScheme](#)
[cac:Contact](#)
[cac:SellerParty](#)
[cac:AccountsContact](#)
[cac:Delivery](#)
[cac:DeliveryAddress](#)
[cac:PaymentMeans](#)
[cac:PayeeFinancialAccount](#)
[cac:FinancialInstitutionBranch](#)
[cac:FinancialInstitution](#)
[cac:PayeePartyName](#)
[cac:PaymentTerms](#)
[AllowanceCharge](#)
[cac:TaxCategory](#)
[cac:ExchangeRate](#)
[cac:TaxTotal](#)
[cac:TaxSubTotal](#)
[cac:LegalTotal](#)
[cac:InvoiceLine](#)
[cac:OrderLineReference](#)
[cac:OrderReference](#)
[cac:DespatchLineReference](#)
[cac:DocumentReference](#)
[cac:AllowanceCharge](#)
[cac:Item](#)
[cac:BuyersItemIdentification](#)
[cac:SellersItemIdentification](#)
[cac:StandardItemIdentification](#)
[cac:BasePrice](#)
[RequisitionistDocumentReference](#)
[InitialInvoiceDocumentReference](#)
[cac:DeliveryTerms](#)
[InvoicingPeriod](#)

Invoice

Innehåll Svefaktura 1.0

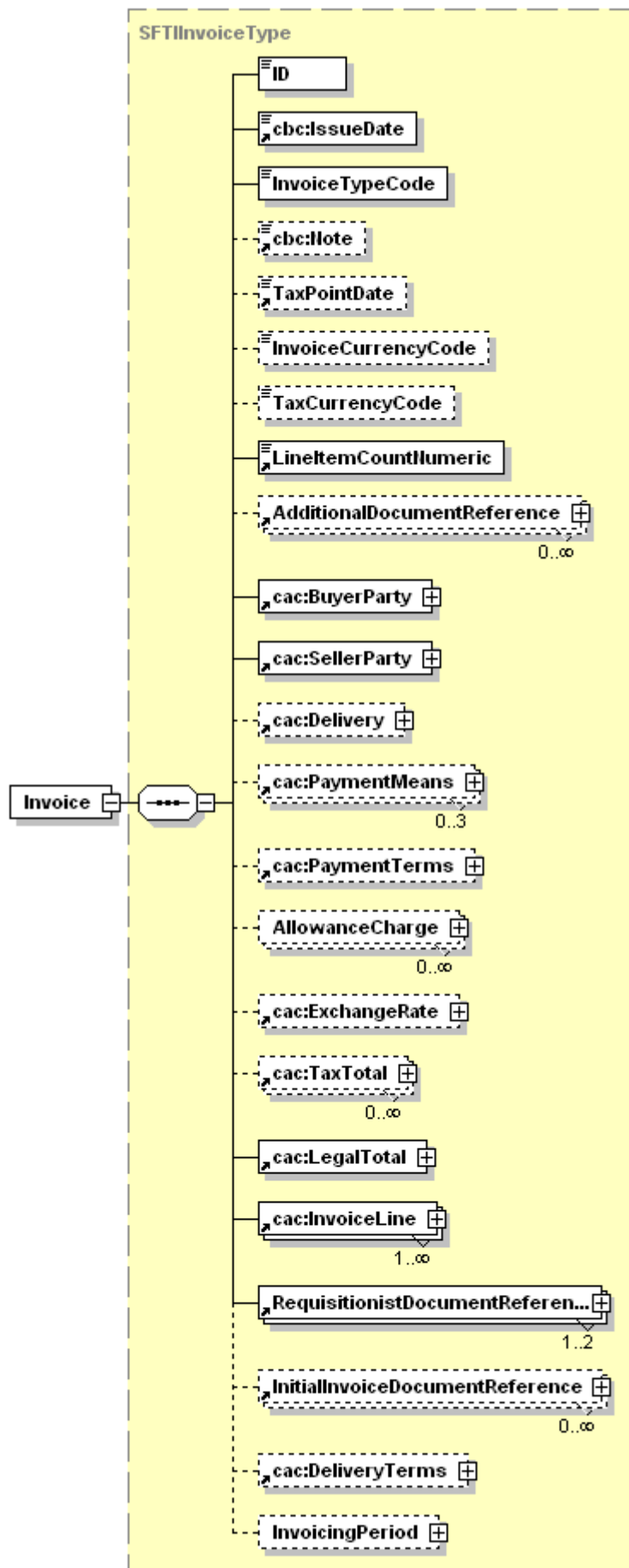

Innehåll Svefaktura 1.0

Kommentar

Fält i denna klass

Fältnamn	Typ	Kardinalitet	Kommentar	Basinnehållet
ID	Identifier	1	Krav 2 i ML: ett löpnummer baserat på en eller fler serier, som ensamt identifierar fakturan. Praxis enligt bokföringslagen verkar vara att löpnumret skall vara unikt för leverantören under räkenskapsåret, dvs sett över hel arkiveringsperiod ger kombinationen leverantören + fakturanummer + fakturadatum unik nyckel. Mot bakgrund av lagens formulering rekommenderas dock att leverantör håller nummerserien unik över hela arkiveringsperioden	B
cbc:IssueDate	Date	1	Krav 1 i ML. Datum för utfärdande.	B
InvoiceTypeCode	Code	1	Ej lagkrav, men avgörande för tillämpningen i ML. Begreppen "faktura" och "kreditnota" kodifieras på följande sätt (ref UN/Edifact 1001): 380 – faktura 381 – kreditnota	B
cbc:Note	Text	0..1	Beskrivande upplysningar som avser fakturan som helhet. Finns lämpliga specifika termer skall dessa användas i första hand. Vid kreditnota anges orsak till kreditering om denna inte framgår på annat sätt.	B
TaxPointDate	Date	0..1	Krav 7 i ML. Datum då omsättningen av varorna eller tjänsterna	B

Innehåll Svefaktura 1.0

			<p>utförts eller slutförts eller det datum då förskotts- eller à conto-betalning erlagts, om sådant datum kan fastställas och det skiljer sig från datumet för fakturans utfärdande. Skatteverket har uttalat att det vid varuleveranser är det faktiska leveransdatumet som skall anges på fakturan, och med detta synes Skatteverket mena "den dag då säljaren utför leveransen, inte det datum köparen mottog varan". Detta kan skilja sig från det civilrättsliga leveransbegreppet. Om det inte går att precisera när tjänst utförts är det tillräckligt att ange månaden. Vid kontinuerlig leverans av varor och tjänster anges den period som faktureringen avser.</p>	
InvoiceCurrencyCode	Code	0..1	<p>Valutakod enligt ISO 4217. Saknas uppgiften gäller valuta enligt det land där fakturautställaren har sitt säte.</p>	B
TaxCurrencyCode	Code	0..1	<p>Krav i ML och SBL. Om fakturan uttrycks i en annan valuta än den skattskyldiges redovisningsvaluta, och redovisningsvalutan är svenska kronor eller euro, så skall mervärdesskattens belopp även anges i redovisningsvalutan. Om den skattskyldige har en annan redovisningsvaluta än svenska kronor eller</p>	B

Innehåll Svefaktura 1.0

			euro, och valutan i fakturan är en annan än svenska kronor, så skall mervärdesskattens belopp även anges i svenska kronor. Vid omräkningen skall även omräkningskursen anges.	
LineItemCountNumeric	Numeric	1	Kontrolltotal. Formel: COUNT ("Radnummer")	B

Klasser i denna klass

Klassnamn	Typ	Kardinalitet	Kommentar	Basinnehåll
AdditionalDocumentReference	Document Reference	0..n	Referens till avtal/kontrakt anges då ramavtal tillämpas. Leverantörens referens för hänvisning till faktureringsobjektet: abonnemangsnummer, telefonnummer, bensinkortsnummer eller dylikt, vid behov. Finns följesedel/följesedlar behövs uppgift om dessa för fakturahandläggarens avprickning. Följesedel skall inte användas som substitut för fakturaspecifikation. - Om en enda följesedel finns, anges referensen här (på fakturanivå) - Om flera följesedlar finns, listas de per fakturarad. Använd följande koder för att visa vilken typ av referens som avses CT = avtal/kontrakt ACD = leverantörens referens till	B

Innehåll Svefaktura 1.0

			faktureringsobjekt DQ = följesedel ATS = URN (Uniform Resource Name) för bild (motsv) tillhörande fakturan, ex skannad fakturabild I XML-meddelandet anges detta enligt nedanstående exempel: 123456	
cac:BuyerParty	Buyer Party	1		B
cac:SellerParty	Seller Party	1		B
cac:Delivery	Delivery	0..1		B
cac:PaymentMeans	Payment Means	0..3		B
cac:PaymentTerms	Payment Terms	0..1		B
AllowanceCharge	Allowance Charge	0..n		B
cac:ExchangeRate	Exchange Rate	0..1	Krav i ML. Om mervärdesskatt behöver omräknas till och redovisas i annan valuta än fakturans.	B
cac:TaxTotal	Tax Total	0..n		B
cac:LegalTotal	Legal Total	1		B
cac:InvoiceLine	Invoice Line	1..n		B
RequisitionistDocumentReference	Document Reference	1..2	Beställarreferens 1 definieras av köparen för behovet att styra fakturor rätt vid mottagning i köparorganisationen. En beställarreferens kan avse flera köptillfällen/transaktioner (vid samlingsfaktura) men kan även användas återkommande i fakturor – närmare beskrivning utvecklas	B

Innehåll Svefaktura 1.0

			separat. Beställarreferens 2 används endast om beställarreferens 1 inte kan administreras centralt i köparens organisation. Den kan då t ex identifiera organisatorisk enhet, projekt eller liknande.	
InitialInvoiceDocumentReference				
cac:DeliveryTerms	Delivery Terms	0..1	Upplysning om hur leveransen skett, leveranssätt, etc.	B
InvoicingPeriod	Period	0..1	Period används vid samlingsfaktura och vid kontinuerlig leverans av varor och tjänster. Informationen som ges här gäller för hela fakturan; alternativt kan leveranstid ges per fakturarad. Jämför även Skatteomsättningsdatum. Period är även krav i kreditnota i de fall då Skatteverkets villkor för kreditering av flera fakturor, utan hänvisning till varje faktura individuellt, är uppfyllda. Se kommentar till "Referens till faktura"	B

Denna klass används i följande klasser

Klassnamn

Kodexempel

```
<Invoice xmlns="urn:sfti:documents:BasicInvoice:1:0"
xmlns:cac="urn:sfti:CommonAggregateComponents:1:0"
xmlns:cbc="urn:oasis:names:tc:ubl:CommonBasicComponents:1:0"
xmlns:ccts="urn:oasis:names:tc:ubl:CoreComponentParameters:1:0"
xmlns:cur="urn:oasis:names:tc:ubl:odelist:CurrencyCode:1:0"
```

Innehåll Svefaktura 1.0

```
xmlns:sdt="urn:oasis:names:tc:ubl:SpecializedDatatypes:1:0"
xmlns:udt="urn:oasis:names:tc:ubl:UnspecializedDatatypes:1:0"
xmlns:xsi="http://www.w3.org/2001/XMLSchema-instance">
<ID>
12345</ID>
<cbc:IssueDate>
2005-08-13</cbc:IssueDate>
<InvoiceTypeCode>
380</InvoiceTypeCode>
<cbc:Note>
Information kan anges här för hela fakturan</cbc:Note>
<TaxPointDate>
2005-08-13</TaxPointDate>
<InvoiceCurrencyCode>
SEK</InvoiceCurrencyCode>
<TaxCurrencyCode>
SEK</TaxCurrencyCode>
<LineItemCountNumeric>
2</LineItemCountNumeric>
+<AdditionalDocumentReference>
+<cac:BuyerParty>
+<cac:SellerParty>
+<cac:Delivery>
+<cac:PaymentMeans>
+<cac:PaymentTerms>
+<AllowanceCharge>
+<cac:ExchangeRate>
+<cac:TaxTotal>
+<cac:LegalTotal>
+<cac:InvoiceLine>
+<RequisitionistDocumentReference>
+<InitialInvoiceDocumentReference>
+<cac:DeliveryTerms>
+<InvoicingPeriod>
</Invoice>
```

AdditionalDocumentReference

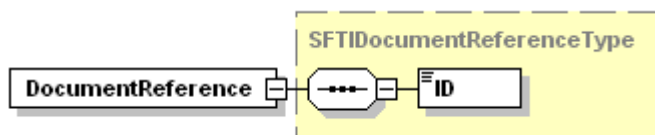

Kommentar

Referens till avtal/kontrakt anges då ramavtal tillämpas. Leverantörens referens för hänvisning till faktureringsobjektet: abonnemangsnummer, telefonnummer, bensinkortsnummer eller dylikt, vid behov. Finns följesedel/följesedlar behövs

Innehåll Svefaktura 1.0

uppgift om dessa för fakturahandläggarens avprickning. Följesedel skall inte användas som substitut för fakturaspecifikation. - Om en enda följesedel finns, anges referensen här (på fakturanivå) - Om flera följesedlar finns, listas de per fakturarad. Använd följande koder för att visa vilken typ av referens som avses CT = avtal/kontrakt ACD = leverantörens referens till faktureringsobjekt DQ = följesedel ATS = URN (Uniform Resource Name) för bild (motsv) tillhörande fakturan, ex skannad fakturabild I XML-meddelandet anges detta enligt nedanstående exempel: 123456

Fält i denna klass

Fältnamn	Typ	Kardinalitet	Kommentar	Basinnehållet
cac:ID				

Klasser i denna klass

Klassnamn	Typ	Kardinalitet	Kommentar	Basinnehållet
-----------	-----	--------------	-----------	---------------

Denna klass används i följande klasser

Klassnamn
Invoice

Kodexempel

```
<AdditionalDocumentReference>  
<cac:ID identificationSchemeAgencyName="SFTI" identificationSchemeID="CT">  
123456</cac:ID>  
</AdditionalDocumentReference>
```

cac:BuyerParty

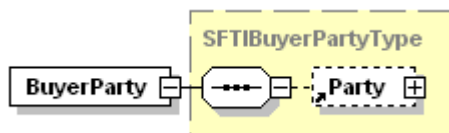

Kommentar

Fält i denna klass

Fältnamn	Typ	Kardinalitet	Kommentar	Basinnehållet
----------	-----	--------------	-----------	---------------

Innehåll Svefaktura 1.0

Klasser i denna klass

Klassnamn	Typ	Kardinalitet	Kommentar	Basinnehållet
cac:Party	Party	0..1		B

Denna klass används i följande klasser

Klassnamn
Invoice

Kodexempel

```
<cac:BuyerParty>
<cac:Party>
<cac:PartyIdentification>
<cac:ID identificationSchemeAgencyID="9">
7365565626575</cac:ID>
</cac:PartyIdentification>
<cac:PartyName>
<cbc:Name>
Lillsjö kommun</cbc:Name>
</cac:PartyName>
+<cac:Address>
+<cac:PartyTaxScheme>
<cac:Contact>
<cbc:Name>
Anders Johnsson</cbc:Name>
<cbc:Telephone>
0123123456</cbc:Telephone>
<cbc:Telefax>
0123316547</cbc:Telefax>
<cbc:ElectronicMail>
a@b.se</cbc:ElectronicMail>
</cac:Contact>
</cac:Party>
</cac:BuyerParty>
```

cac:Party

Innehåll Svefaktura 1.0

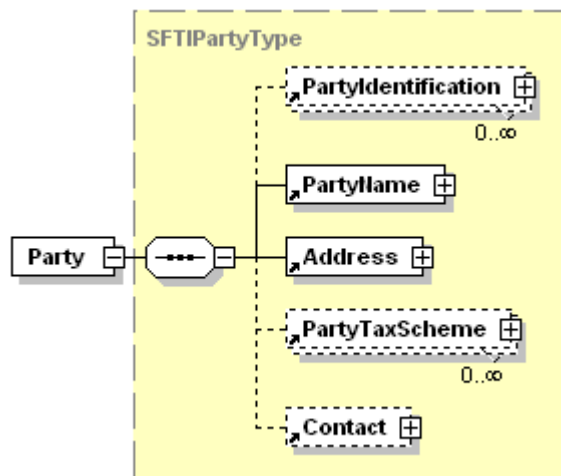

Kommentar

Fält i denna klass

Fältnamn	Typ	Kardinalitet	Kommentar	Basinnehållet
----------	-----	--------------	-----------	---------------

Klasser i denna klass

Klassnamn	Typ	Kardinalitet	Kommentar	Basinnehållet
cac:PartyIdentification	Party Identification	0..n	Valfri användning kod kan underlätta övergång mot ett fördjupat elektroniskt datautbyte. När kod används skall part få välja sin egen identitet.	
cac:PartyName	Party Name	1	Krav 5 i ML	B
cac:Address	Address	1	Krav 5 i ML	B
cac:PartyTaxScheme	Party Tax Scheme	0..n		B
cac:Contact	Contact	0..1		B

Denna klass används i följande klasser

Klassnamn
cac:BuyerParty
cac:SellerParty

Kodexempel

Innehåll Svefaktura 1.0

```
<cac:Party>
<cac:PartyIdentification>
<cac:ID identificationSchemeAgencyID="9">
7365565626575</cac:ID>
</cac:PartyIdentification>
<cac:PartyName>
<cbc:Name>
Moderna produkter AB</cbc:Name>
</cac:PartyName>
+<cac:Address>
+<cac:PartyTaxScheme>
+<cac:PartyTaxScheme>
+<cac:Contact>
</cac:Party>
```

cac:PartyIdentification

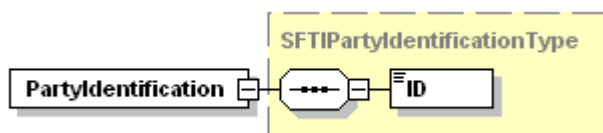

Kommentar

Valfri användning kod kan underlätta övergång mot ett fördjupat elektroniskt datautbyte. När kod används skall part få välja sin egen identitet.

Fält i denna klass

Fältnamn	Typ	Kardinalitet	Kommentar	Basinnehållet
cac:ID	Identifier	1		

Klasser i denna klass

Klassnamn	Typ	Kardinalitet	Kommentar	Basinnehållet
-----------	-----	--------------	-----------	---------------

Denna klass används i följande klasser

Klassnamn
cac:Party

Kodexempel

```
<cac:PartyIdentification>
```

Innehåll Svefaktura 1.0

```
<cac:ID identificationSchemeAgencyID="9">
7365565626575</cac:ID>
</cac:PartyIdentification>
```

cac:PartyName

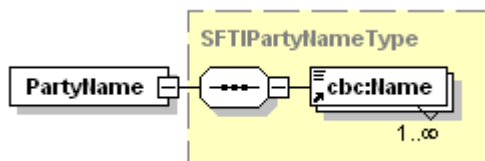

Kommentar

Krav 5 i ML

Fält i denna klass

Fältnamn	Typ	Kardinalitet	Kommentar	Basinnehållet
cbc:Name	Name	1..n		B

Klasser i denna klass

Klassnamn	Typ	Kardinalitet	Kommentar	Basinnehållet
-----------	-----	--------------	-----------	---------------

Denna klass används i följande klasser

Klassnamn
cac:Party

Kodexempel

```
<cac:PartyName>
<cbc:Name>
Lillsjö kommun</cbc:Name>
</cac:PartyName>
```

cac:Address

Innehåll Svefaktura 1.0

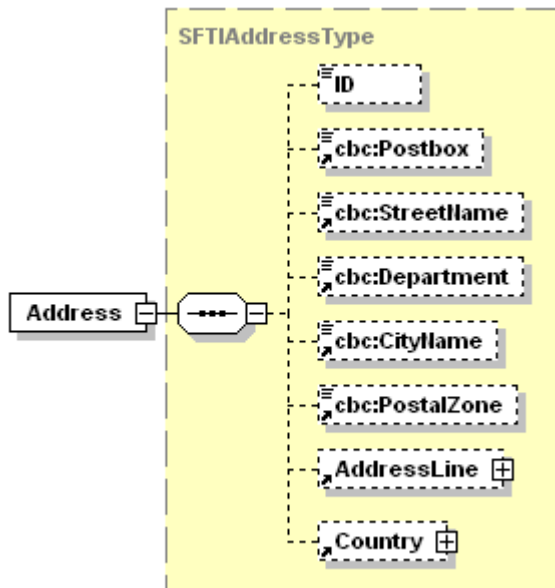

Kommentar

Fält i denna klass

Fältnamn	Typ	Kardinalitet	Kommentar	Basinnehållet
cac:ID	Identifier	0..1		
cbc:Postbox	Text	0..1		B
cbc:StreetName	Text	0..1		B
cbc:Department	Text	0..1		B
cbc:CityName	Name	0..1		B
cbc:PostalZone	Text	0..1		B

Klasser i denna klass

Klassnamn	Typ	Kardinalitet	Kommentar	Basinnehållet
cac:AddressLine	Address Line	0..1		B
cac:Country	Country	0..1		B

Denna klass används i följande klasser

Klassnamn
cac:Party

Kodexempel

```
<cac:Address>
<cac:ID>
```

Innehåll Svefaktura 1.0

```
123456789</cac:ID>
<cbc:Postbox>
Box 37</cbc:Postbox>
<cbc:StreetName>
Storgatan 5</cbc:StreetName>
<cbc:Department>
Inköpsavdelningen</cbc:Department>
<cbc:CityName>
Lillsjö</cbc:CityName>
<cbc:PostalZone>
11010</cbc:PostalZone>
<cac:AddressLine>
<cbc:Line>
Extra adressrad</cbc:Line>
</cac:AddressLine>
<cac:Country>
<cac:IdentificationCode>
SE</cac:IdentificationCode>
</cac:Country>
</cac:Address>
```

cac:AddressLine

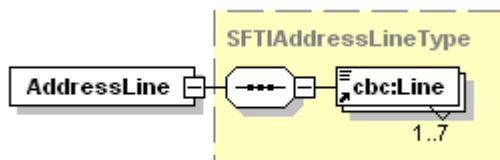

Kommentar

Fält i denna klass

Fältnamn	Typ	Kardinalitet	Kommentar	Basinnehållet
cbc:Line	Text	1..7		B

Klasser i denna klass

Klassnamn	Typ	Kardinalitet	Kommentar	Basinnehållet
-----------	-----	--------------	-----------	---------------

Denna klass används i följande klasser

Klassnamn
cac:Address
cac:DeliveryAddress

Innehåll Svefaktura 1.0

Kodexempel

```
<cac:AddressLine>  
<cbc:Line>  
Extra adressrad</cbc:Line>  
<cbc:Line>  
Extra adressrad</cbc:Line>  
<cbc:Line>  
Extra adressrad</cbc:Line>  
</cac:AddressLine>
```

cac:Country

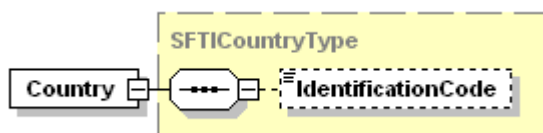

Kommentar

Fält i denna klass

Fältnamn	Typ	Kardinalitet	Kommentar	Basinnehållet
cac:IdentificationCode	Code	0..1		B

Klasser i denna klass

Klassnamn	Typ	Kardinalitet	Kommentar	Basinnehållet
-----------	-----	--------------	-----------	---------------

Denna klass används i följande klasser

Klassnamn
cac:Address
cac:RegistrationAddress
cac:DeliveryAddress

Kodexempel

```
<cac:Country>  
<cac:IdentificationCode>  
SE</cac:IdentificationCode>  
</cac:Country>
```

Innehåll Svefaktura 1.0

cac:PartyTaxScheme

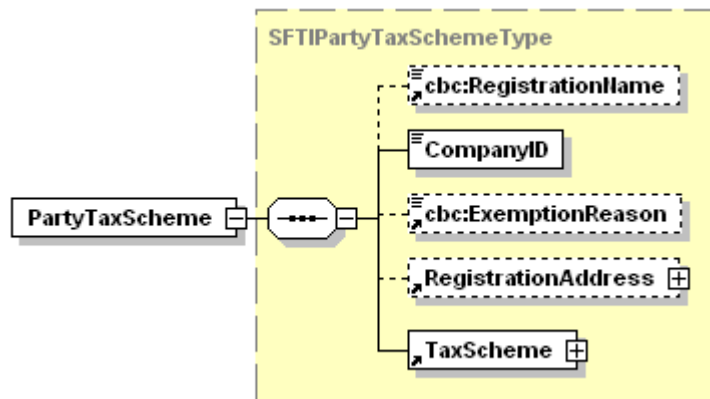

Kommentar

Fält i denna klass

Fältnamn	Typ	Kardinalitet	Kommentar	Basinnehåll
cbc:RegistrationName	Name	0..1		
cac:CompanyID	Identifier	1	Vid TaxScheme/ID = VAT: Momsregistreringsnummer Krav 3 i ML: Om säljaren är redovisningsskyldig för moms Krav 4 i ML: Om köparen är skattskyldig för förvärvet av varorna eller tjänsterna eller det är fråga om en gemenskapsintern varuförsäljning. Anges utan redigering, t.ex. SE556453818801. Vid TaxScheme/ID = SWT (för säljaren): Organisationsnummer Krävs enligt AB, och enligt ML om leverantör inte är momsregistrerad. Numret skall användas för kontroll av leverantörsautenticitet.	B

Innehåll Svefaktura 1.0

cbc:ExemptionReason	Text	0..1	Vid TaxScheme/ID = SWT (för säljare): Gäller vid fakturering av tjänster: Ifall leverantören innehar F-skattebevis anges texten "F-skattebevis finns". Saknas uppgiften (och information om F-skattebevis inte lämnats på annat sätt) är köparen skyldig att innehålla primärskatt för tjänst.	B
---------------------	------	------	--	---

Klasser i denna klass

Klassnamn	Typ	Kardinalitet	Kommentar	Basinnehållet
cac:RegistrationAddress	Address	0..1	Vid TaxScheme/ID = SWT (för säljare): Används för ev uppgift om landskod och sätesort där firma registrerats. Landskod skall anges vid handel över gräns. När koden förekommer skall den användas som deluppgift i kontrollen av leverantörsautenticitet.	B
cac:TaxScheme	Tax Scheme	1		B

Denna klass används i följande klasser

Klassnamn
cac:Party

Kodexempel

<pre> <cac:PartyTaxScheme> <cbc:RegistrationName> Moderna Produkter AB</cbc:RegistrationName> <cac:CompanyID> 5565624223</cac:CompanyID> <cbc:ExemptionReason> F-skattebevis finns</cbc:ExemptionReason> <cac:RegistrationAddress> <cac:Country> <cac:IdentificationCode> </pre>
--

Innehåll Svefaktura 1.0

```
SE</cac:IdentificationCode>
</cac:Country>
</cac:RegistrationAddress>
<cac:TaxScheme>
<cac:ID>
SWT</cac:ID>
</cac:TaxScheme>
</cac:PartyTaxScheme>
<cac:PartyTaxScheme>
<cac:CompanyID>
SE556562422301</cac:CompanyID>
<cbc:ExemptionReason/>
<cac:TaxScheme>
<cac:ID>
VAT</cac:ID>
</cac:TaxScheme>
</cac:PartyTaxScheme>
```

cac:RegistrationAddress

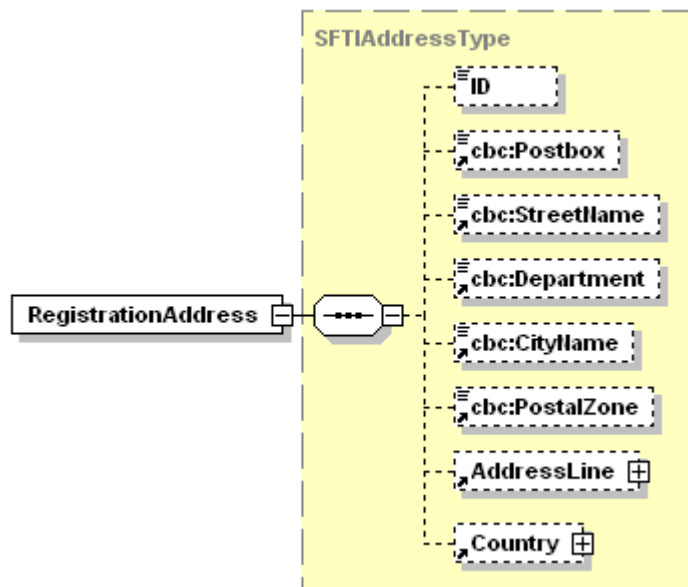

Kommentar

Vid TaxScheme/ID = SWT (för säljare): Används för ev uppgift om landskod och sätessort där firma registrerats. Landskod skall anges vid handel över gräns. När koden förekommer skall den användas som deluppgift i kontrollen av leverantörsautenticitet.

Fält i denna klass

Innehåll Svefaktura 1.0

Fältnamn	Typ	Kardinalitet	Kommentar	Basinnehållet
----------	-----	--------------	-----------	---------------

Klasser i denna klass

Klassnamn	Typ	Kardinalitet	Kommentar	Basinnehållet
cac:Country				

Denna klass används i följande klasser

Klassnamn
cac:PartyTaxScheme

Kodexempel

cac:TaxScheme

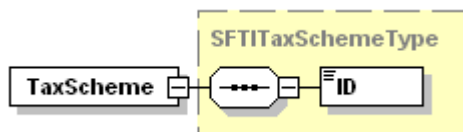

Kommentar

Fält i denna klass

Fältnamn	Typ	Kardinalitet	Kommentar	Basinnehållet
cac:ID	Identifier	1	SWT = registrerad för F-skatt VAT = mervärdesskatt	B

Klasser i denna klass

Klassnamn	Typ	Kardinalitet	Kommentar	Basinnehållet
-----------	-----	--------------	-----------	---------------

Denna klass används i följande klasser

Klassnamn
cac:PartyTaxScheme
cac:TaxCategory

Kodexempel

Innehåll Svefaktura 1.0

```
<cac:TaxScheme>  
<cac:ID>  
SWT</cac:ID>  
</cac:TaxScheme>
```

cac:Contact

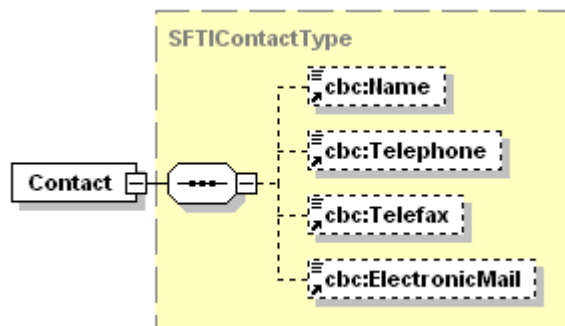

Kommentar

Fält i denna klass

Fältnamn	Typ	Kardinalitet	Kommentar	Basinnehållet
cbc:Name	Name	0..1		B
cbc:Telephone	Text	0..1		B
cbc:Telefax	Text	0..1		B
cbc:ElectronicMail	Text	0..1		B

Klasser i denna klass

Klassnamn	Typ	Kardinalitet	Kommentar	Basinnehållet
-----------	-----	--------------	-----------	---------------

Denna klass används i följande klasser

Klassnamn
cac:Party

Kodexempel

```
<cac:Contact>  
<cbc:Name>  
Jonas Jonasson</cbc:Name>  
<cbc:Telephone>
```

Innehåll Svefaktura 1.0

```
0701111111</cbc:Telephone>  
<cbc:Telefax>  
0365418512</cbc:Telefax>  
<cbc:ElectronicMail>  
c@d.se</cbc:ElectronicMail>  
</cac:Contact>
```

cac:SellerParty

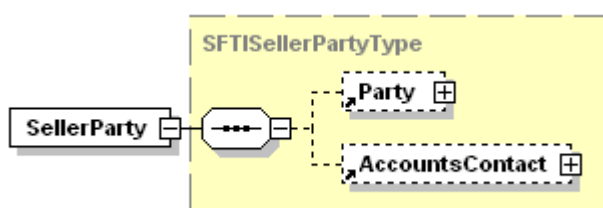

Kommentar

Fält i denna klass

Fältnamn	Typ	Kardinalitet	Kommentar	Basinnehållet
----------	-----	--------------	-----------	---------------

Klasser i denna klass

Klassnamn	Typ	Kardinalitet	Kommentar	Basinnehållet
cac:Party	Party	0..1		B
cac:AccountsContact	Contact	0..1		

Denna klass används i följande klasser

Klassnamn
Invoice

Kodexempel

```
<cac:SellerParty>  
<cac:Party>  
<cac:PartyIdentification>  
<cac:ID identificationSchemeAgencyID="9">  
7365565626575</cac:ID>  
</cac:PartyIdentification>  
<cac:PartyName>  
<cbc:Name>
```

Innehåll Svefaktura 1.0

```
Moderna produkter AB</cbc:Name>
</cac:PartyName>
+<cac:Address>
<cac:PartyTaxScheme>
<cbc:RegistrationName>
Moderna Produkter AB</cbc:RegistrationName>
<cac:CompanyID>
5565624223</cac:CompanyID>
<cbc:ExemptionReason>
F-skattebevis finns</cbc:ExemptionReason>
<cac:RegistrationAddress>
<cac:Country>
<cac:IdentificationCode>
SE</cac:IdentificationCode>
</cac:Country>
</cac:RegistrationAddress>
<cac:TaxScheme>
<cac:ID>
SWT</cac:ID>
</cac:TaxScheme>
</cac:PartyTaxScheme>
<cac:PartyTaxScheme>
<cac:CompanyID>
SE556562422301</cac:CompanyID>
<cbc:ExemptionReason/>
<cac:TaxScheme>
<cac:ID>
VAT</cac:ID>
</cac:TaxScheme>
</cac:PartyTaxScheme>
<cac:Contact>
<cbc:Name>
Jonas Jonasson</cbc:Name>
<cbc:Telephone>
070-1111111</cbc:Telephone>
<cbc:Telefax>
0365-418512</cbc:Telefax>
<cbc:ElectronicMail>
c@d.se</cbc:ElectronicMail>
</cac:Contact>
</cac:Party>
<cac:AccountsContact>
<cbc:Name>
Evert Larsson</cbc:Name>
<cbc:Telephone>
03211234569</cbc:Telephone>
<cbc:Telefax>
03219874562</cbc:Telefax>
<cbc:ElectronicMail>
e@d.se</cbc:ElectronicMail>
</cac:AccountsContact>
</cac:SellerParty>
```

Innehåll Svefaktura 1.0

cac:AccountsContact

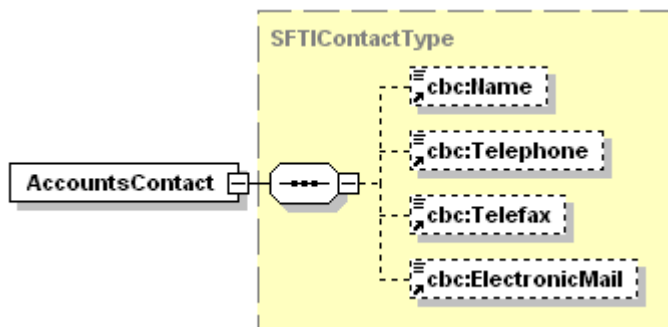

Kommentar

Fält i denna klass

Fältnamn	Typ	Kardinalitet	Kommentar	Basinnehållet
cbc:Name				
cbc:Telephone				
cbc:Telefax				
cbc:ElectronicMail				

Klasser i denna klass

Klassnamn	Typ	Kardinalitet	Kommentar	Basinnehållet
-----------	-----	--------------	-----------	---------------

Denna klass används i följande klasser

Klassnamn
cac:SellerParty

Kodexempel

```
<cac:Contact>  
<cbc:Name>  
Jonas Jonasson</cbc:Name>  
<cbc:Telephone>  
0701111111</cbc:Telephone>  
<cbc:Telefax>  
0365418512</cbc:Telefax>  
<cbc:ElectronicMail>  
c@d.se</cbc:ElectronicMail>
```

Innehåll Svefaktura 1.0

```
</cac:Contact>
```

cac:Delivery

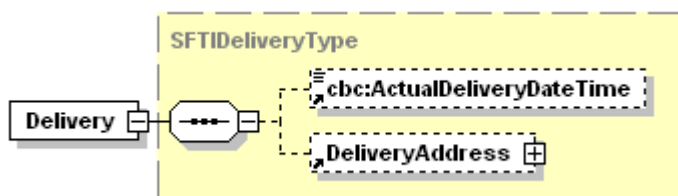

Kommentar

Fält i denna klass

Fältnamn	Typ	Kardinalitet	Kommentar	Basinnehållet
cbc:ActualDeliveryDateTime	Date Time	0..1	Krav 7 i ML. Om avvikande från fakturadatum och leveransperiod i fakturans huvud	B

Klasser i denna klass

Klassnamn	Typ	Kardinalitet	Kommentar	Basinnehållet
cac:DeliveryAddress	Address	0..1	Används endast då leverans har skett till annan adress än Köparens adress. Denna uppgift ska inte användas på fakturaradnivå.	B

Denna klass används i följande klasser

Klassnamn
Invoice
cac:InvoiceLine

Kodexempel

```
<cac:Delivery>  
<cbc:ActualDeliveryDateTime>  
2001-12-17T09:30:47</cbc:ActualDeliveryDateTime>  
<cac:DeliveryAddress>
```

Innehåll Svefaktura 1.0

```
<cac:ID>  
123456789</cac:ID>  
<cbc:Postbox>  
Box 37</cbc:Postbox>  
<cbc:StreetName>  
Storgatan 5</cbc:StreetName>  
<cbc:Department>  
Inköpsavdelningen</cbc:Department>  
<cbc:CityName>  
Lillsjö</cbc:CityName>  
<cbc:PostalZone>  
11010</cbc:PostalZone>  
<cac:AddressLine>  
<cbc:Line>  
Extra adressrad</cbc:Line>  
</cac:AddressLine>  
<cac:Country>  
<cac:IdentificationCode>  
SE</cac:IdentificationCode>  
</cac:Country>  
</cac:DeliveryAddress>  
</cac:Delivery>
```

cac:DeliveryAddress

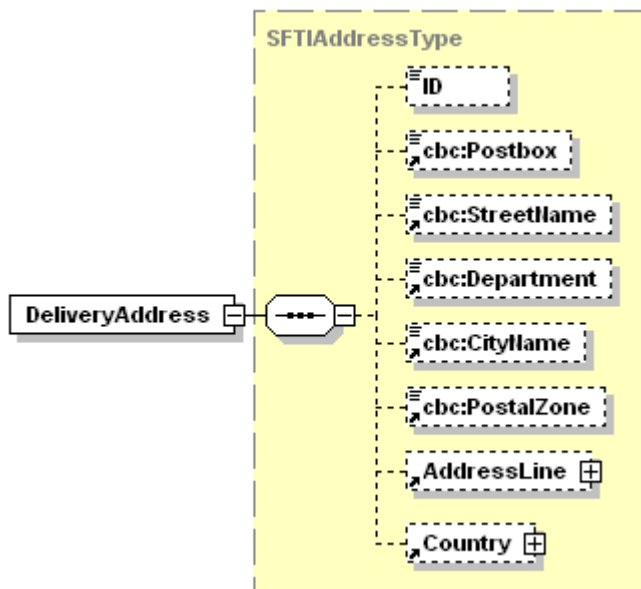

Kommentar

Används endast då leverans har skett till annan adress än Köparens adress. Denna uppgift ska inte användas på fakturaradnivå.

Innehåll Svefaktura 1.0

Fält i denna klass

Fältnamn	Typ	Kardinalitet	Kommentar	Basinnehållet
cac:ID				
cbc:Postbox				
cbc:StreetName				
cbc:Department				
cbc:CityName				
cbc:PostalZone				

Klasser i denna klass

Klassnamn	Typ	Kardinalitet	Kommentar	Basinnehållet
cac:AddressLine				
cac:Country				

Denna klass används i följande klasser

Klassnamn
cac:Delivery

Kodexempel

```
<cac:DeliveryAddress>
<cac:ID>
123456789</cac:ID>
<cbc:Postbox>
Box 37</cbc:Postbox>
<cbc:StreetName>
Storgatan 5</cbc:StreetName>
<cbc:Department>
Inköpsavdelningen</cbc:Department>
<cbc:CityName>
Lillsjö</cbc:CityName>
<cbc:PostalZone>
11010</cbc:PostalZone>
<cac:AddressLine>
<cbc:Line>
Extra adressrad</cbc:Line>
</cac:AddressLine>
<cac:Country>
<cac:IdentificationCode>
SE</cac:IdentificationCode>
</cac:Country>
</cac:DeliveryAddress>
```

Innehåll Svefaktura 1.0

cac:PaymentMeans

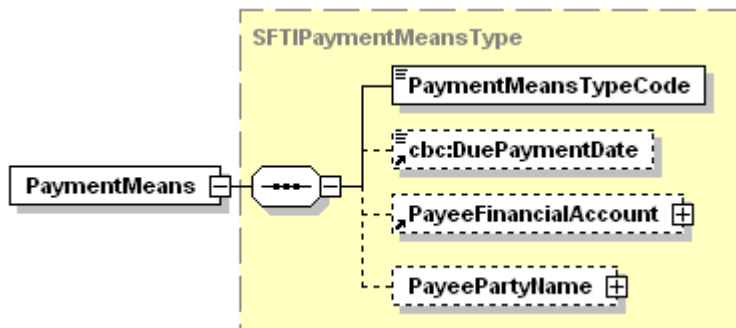

Kommentar

Fält i denna klass

Fältnamn	Typ	Kardinalitet	Kommentar	Basinnehållet
cac:PaymentMeansTypeCode				
cbc:DuePaymentDate	Date	0..1	Vid faktura: Skall anges, men vid avvikelse mot avtalad regel förbehåller sig köparen rätten att tillämpa betalningsdag enligt avtalet. Vid kreditnota: Används ej	B

Klasser i denna klass

Klassnamn	Typ	Kardinalitet	Kommentar	Basinnehållet
cac:PayeeFinancialAccount	Financial Account	0..1	Exempel: BIC för bankgirot = BGABSESS BIC för plusgirot = PGSISESS	B
cac:PayeePartyName	Party Name	0..1	Avser s.k. factoring; anges endast om betalningsmottagaren skiljer sig från leverantören. Det eller de konton som anges för betalning skall då vara registrerade på betalningsmottagaren	B

Innehåll Svefaktura 1.0

Denna klass används i följande klasser

Klassnamn
Invoice

Kodexempel

```
<cac:PaymentMeans>  
<cac:PaymentMeansTypeCode>  
1</cac:PaymentMeansTypeCode>  
<cbc:DuePaymentDate>  
2004-11-05</cbc:DuePaymentDate>  
<cac:PayeeFinancialAccount>  
<cac:ID>  
63040</cac:ID>  
<cac:FinancialInstitutionBranch>  
<cac:FinancialInstitution>  
<cac:ID>  
PGSISESS</cac:ID>  
</cac:FinancialInstitution>  
</cac:FinancialInstitutionBranch>  
</cac:PayeeFinancialAccount>  
</cac:PaymentMeans>
```

cac:PayeeFinancialAccount

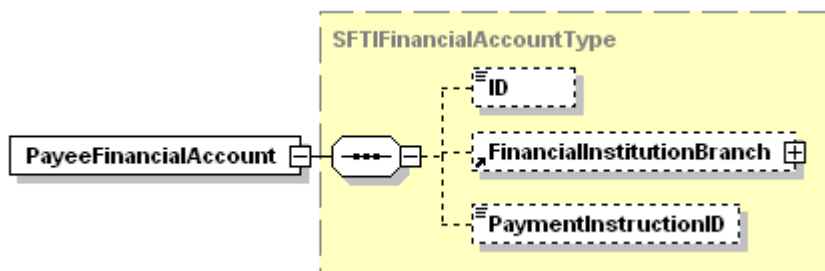

Kommentar

Exempel: BIC för bankgirot = BGABSESS BIC för plusgirot = PGSISESS

Fält i denna klass

Fältnamn	Typ	Kardinalitet	Kommentar	Basinnehållet
cac:ID				
cac:PaymentInstructionID				

Innehåll Svefaktura 1.0

Klasser i denna klass

Klassnamn	Typ	Kardinalitet	Kommentar	Basinnehållet
cac:FinancialInstitutionBranch				

Denna klass används i följande klasser

Klassnamn
cac:PaymentMeans

Kodexempel

```
<cac:PayeeFinancialAccount>  
<cac:ID>  
63040</cac:ID>  
<cac:FinancialInstitutionBranch>  
<cac:FinancialInstitution>  
<cac:ID>  
PGSISESS</cac:ID>  
</cac:FinancialInstitution>  
</cac:FinancialInstitutionBranch>  
<cac:PaymentInstructionID>  
54225485</cac:PaymentInstructionID>  
</cac:PayeeFinancialAccount>
```

cac:FinancialInstitutionBranch

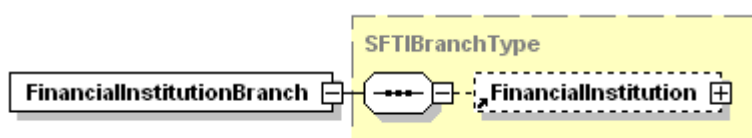

Kommentar

Använd kodsysteem enligt Bank identifier code (BIC). Exempel: BIC för Bankgirot = BGABSESS BIC för PlusGiro = PGSISESS

Fält i denna klass

Fältnamn	Typ	Kardinalitet	Kommentar	Basinnehållet
----------	-----	--------------	-----------	---------------

Klasser i denna klass

Innehåll Svefaktura 1.0

Klassnamn	Typ	Kardinalitet	Kommentar	Basinnehållet
cac:FinancialInstitution				

Denna klass används i följande klasser

Klassnamn
cac:PayeeFinancialAccount

Kodexempel

```
<cac:FinancialInstitutionBranch>  
<cac:FinancialInstitution>  
<cac:ID>  
PGSISESS</cac:ID>  
</cac:FinancialInstitution>  
</cac:FinancialInstitutionBranch>
```

cac:FinancialInstitution

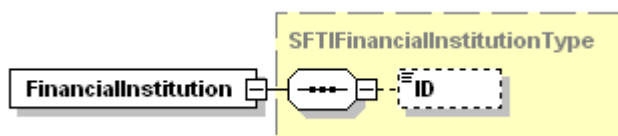

Kommentar

Fält i denna klass

Fältnamn	Typ	Kardinalitet	Kommentar	Basinnehållet
cac:ID	Identifier	0..1	BIC för bank, bankgiro eller plusgiro	B

Klasser i denna klass

Klassnamn	Typ	Kardinalitet	Kommentar	Basinnehållet
-----------	-----	--------------	-----------	---------------

Denna klass används i följande klasser

Klassnamn
cac:FinancialInstitutionBranch

Kodexempel

Innehåll Svefaktura 1.0

```
<cac:FinancialInstitution>  
<cac:ID>  
PGSISESS</cac:ID>  
</cac:FinancialInstitution>
```

cac:PayeePartyName

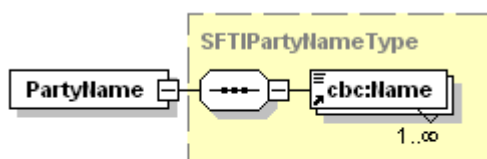

Kommentar

Avser s.k. factoring; anges endast om betalningsmottagaren skiljer sig från leverantören. Det eller de konton som anges för betalning skall då vara registrerade på betalningsmottagaren

Fält i denna klass

Fältnamn	Typ	Kardinalitet	Kommentar	Basinnehållet
cbc:Name				

Klasser i denna klass

Klassnamn	Typ	Kardinalitet	Kommentar	Basinnehållet
-----------	-----	--------------	-----------	---------------

Denna klass används i följande klasser

Klassnamn
cac:PaymentMeans

Kodexempel

```
<cac:PayeePartyName>  
<cbc:Name>  
Abc</cbc:Name>  
</cac:PayeePartyName>
```

Innehåll Svefaktura 1.0

cac:PaymentTerms

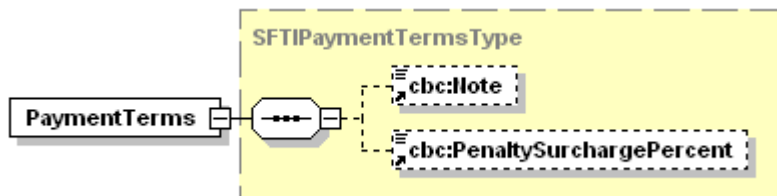

Kommentar

Fält i denna klass

Fältnamn	Typ	Kardinalitet	Kommentar	Basinnehållet
cbc:Note	Text	0..1	Finns avtal gäller regel enligt avtalet före denna uppgift i fakturan. Vid kreditnota: Används ej	B
cbc:PenaltySurchargePercent	Percent	0..1	Anges om leverantören kräver räntekompensation i fall av försenad betalning, uttryckt som fast procentsats. Finns avtal gäller dröjsmåregel enligt avtalet. Uppkommer dröjsmålsavgift faktureras den separat	B

Klasser i denna klass

Klassnamn	Typ	Kardinalitet	Kommentar	Basinnehållet
-----------	-----	--------------	-----------	---------------

Denna klass används i följande klasser

Klassnamn
Invoice

Kodexempel

Innehåll Svefaktura 1.0

```

<cac:PaymentTerms>
<cbc:Note>
Betalningsvillkor</cbc:Note>
<cbc:PenaltySurchargePercent>
12</cbc:PenaltySurchargePercent>
</cac:PaymentTerms>
    
```

AllowanceCharge

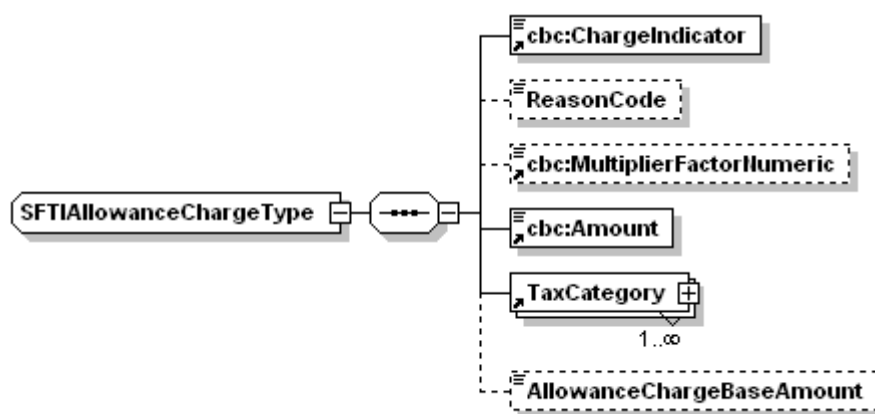

Kommentar

Fält i denna klass

Fältnamn	Typ	Kardinalitet	Kommentar	Basinnehåll
cbc:ChargeIndicator	Indicator	1		B
cac:ReasonCode	Code	0..1	I basversionen av Svefakturan skall fem uppgifter kunna hanteras (ref UN/Edifact 7161): - Avtalad rabatt - Expeditionsavgift - Fakturaavgift - Fraktavgift - Småorderavgift För att ange kod i Svefakturan ska ReasonCode sättas till ZZZ (Mutually defined) och	

Innehåll Svefaktura 1.0

			orsakstexten anges i name-attributet. Exempel ZZZ Används endast på AllowanceCharge på fakturanivå (ej på radnivå). Behovet av nya koder har anmälts till Oasis	
cbc:MultiplierFactorNumeric	Numeri c	0..1	Anges i procent Används endast på AllowanceCharge på fakturanivå (ej på radnivå)	
cbc:Amount	Amount	1	Krav 8 i ML. Vid beräkning av mervärdesskatt skall avgifts/rabattbeloppet tas med i beskattningsunderlaget för den aktuella skattesatsen	B
cac:AllowanceChargeBaseAmount	Amount	0..1	Belopp på vilket avgift/rabatt beräknas	

Klasser i denna klass

Klassnamn	Typ	Kardinalitet	Kommentar	Basinnehållet
cac:TaxCategory	Tax Category	0..n	Används endast på AllowanceCharge på fakturanivå (ej på radnivå)	B

Denna klass används i följande klasser

Klassnamn
Invoice

Kodexempel

```
<AllowanceCharge>
<cbc:ChargeIndicator>
true</cbc:ChargeIndicator>
<cac:ReasonCode name="Fraktavgift">
ZZZ</cac:ReasonCode>
<cbc:Amount amountCurrencyID="SEK">
50.00</cbc:Amount>
<cac:TaxCategory>
<cac:ID>
```

Innehåll Svefaktura 1.0

```
S</cac:ID>  
<cbc:Percent>  
25</cbc:Percent>  
<cac:TaxScheme>  
<cac:ID>  
VAT</cac:ID>  
</cac:TaxScheme>  
</cac:TaxCategory>  
</AllowanceCharge>
```

cac:TaxCategory

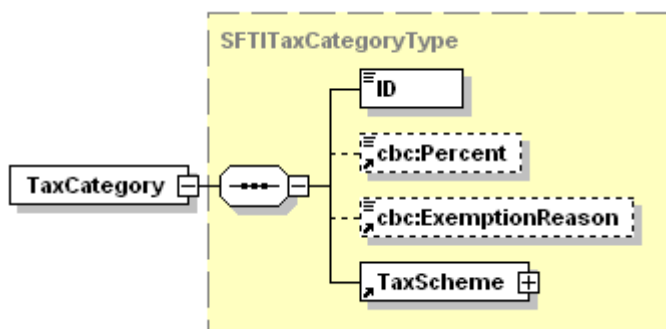

Kommentar

Används endast på AllowanceCharge på fakturanivå (ej på radnivå)

Fält i denna klass

Fältnamn	Typ	Kardinalitet	Kommentar	Basinnehållet
cac:ID	Identifier	1	Krav i ML. E = Undantag S = Standard Not. underindelning av skattekategori "standard" styrs via skattesatsen	B
cbc:Percent	Percent	0..1	Krav 9 i ML: Mervärdesskattesats uttryckt i procent. Undantag från mervärdesskatt anges med procentsats 0 (noll).	B
cbc:ExemptionReason	Text	0..1	Krav 11 och 13 i ML: vid befrielse från skatt eller när kunden är skyldig att betala mervärdesskatt:	B

Innehåll Svefaktura 1.0

			hänvisning till relevant bestämmelse i ML eller sjätte direktivet eller till en annan uppgift om att leveransen är skattebefriad/kunden är skyldig att betala mervärdesskatt; anges även vid tillämpning av vinstmarginalsystemet.	
--	--	--	--	--

Klasser i denna klass

Klassnamn	Typ	Kardinalitet	Kommentar	Basinnehållet
cac:TaxScheme	Tax Scheme	1		B

Denna klass används i följande klasser

Klassnamn
AllowanceCharge
cac:TaxSubTotal
cac:Item

Kodexempel

<pre><cac:TaxCategory> <cac:ID> S</cac:ID> <cbc:Percent> 25</cbc:Percent> <cac:TaxScheme> <cac:ID> VAT</cac:ID> </cac:TaxScheme> </cac:TaxCategory></pre>

cac:ExchangeRate

Innehåll Svefaktura 1.0

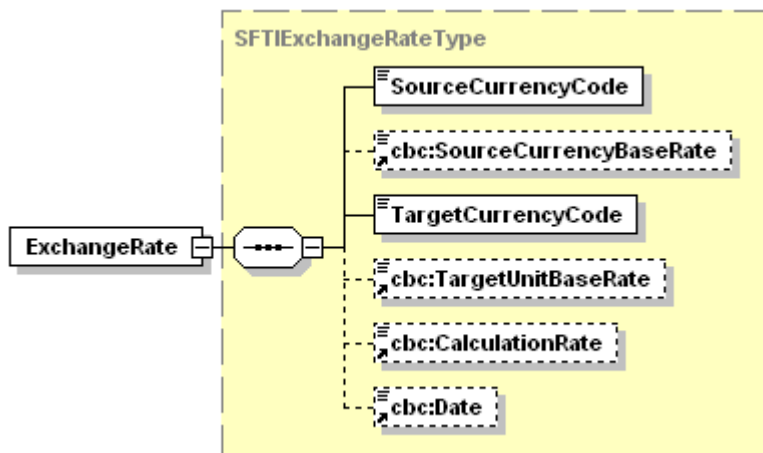

Kommentar

Krav i ML. Om mervärdesskatt behöver omräknas till och redovisas i annan valuta än fakturans.

Fält i denna klass

Fältnamn	Typ	Kardinalitet	Kommentar	Basinnehållet
cac:SourceCurrencyCode	Code	1	Om mervärdesskatt behöver omräknas till och redovisas i annan valuta än fakturans: ange valutakod enligt InvoiceCurrencyCode	B
cbc:SourceCurrencyBaseRate	Rate	0..1		
cac:TargetCurrencyCode	Code	1	Om mervärdesskatt behöver omräknas till och redovisas i annan valuta än fakturans: ange valutakod enligt TaxCurrencyCode	B
cbc:TargetUnitBaseRate	Rate	0..1		
cbc:CalculationRate	Rate	0..1	Krav i ML. Om mervärdesskatt behöver omräknas till och redovisas i annan valuta än fakturans. Som valutakurs används den senaste säljkurs som har registrerats (på den representativa valutamarknaden i medlemsstaten ifråga) vid den	B

Innehåll Svefaktura 1.0

			tidpunkt då skatten skall tas ut.	
cbc:Date	Date	0..1		

Klasser i denna klass

Klassnamn	Typ	Kardinalitet	Kommentar	Basinnehållet
-----------	-----	--------------	-----------	---------------

Denna klass används i följande klasser

Klassnamn
Invoice

Kodexempel

```
<cac:ExchangeRate>  
<cac:SourceCurrencyCode>  
SEK</cac:SourceCurrencyCode>  
<cbc:SourceCurrencyBaseRate>  
3.141</cbc:SourceCurrencyBaseRate>  
<cac:TargetCurrencyCode>  
USD</cac:TargetCurrencyCode>  
<cbc:TargetUnitBaseRate>  
3.14159265</cbc:TargetUnitBaseRate>  
<cbc:CalculationRate>  
3.1415926</cbc:CalculationRate>  
<cbc:Date>  
2005-08-13</cbc:Date>  
</cac:ExchangeRate>
```

cac:TaxTotal

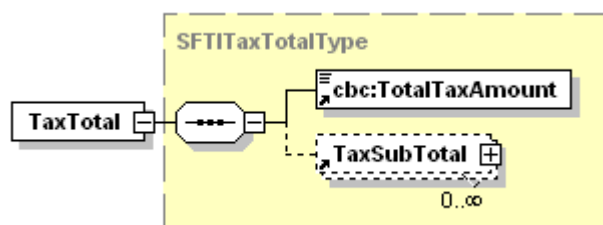

Kommentar

Fält i denna klass

Innehåll Svefaktura 1.0

Fältnamn	Typ	Kardinalitet	Kommentar	Basinnehållet
cbc:TotalTaxAmount	Amount	1	Kontrolltotal. Krav 10 i ML: Total för i fakturan ingående mervärdesskatt. Formel: Σ "Skattebelopp" för alla "Skattetotaler" (anges även om beloppet är 0)	B

Klasser i denna klass

Klassnamn	Typ	Kardinalitet	Kommentar	Basinnehållet
cac:TaxSubTotal	Tax Sub Total	0..n		B

Denna klass används i följande klasser

Klassnamn
Invoice

Kodexempel

```
<cac:TaxTotal>  
<cbc:TotalTaxAmount amountCurrencyID="SEK">  
15000.00</cbc:TotalTaxAmount>  
<cac:TaxSubTotal>  
<cbc:TaxableAmount amountCurrencyID="SEK">  
15000.00</cbc:TaxableAmount>  
<cbc:TaxAmount amountCurrencyID="SEK">  
3750.00</cbc:TaxAmount>  
<cac:TaxCategory>  
<cac:ID>  
S</cac:ID>  
<cbc:Percent>  
25.0</cbc:Percent>  
<cac:TaxScheme>  
<cac:ID>  
VAT</cac:ID>  
</cac:TaxScheme>  
</cac:TaxCategory>  
<cac:TaxCurrencyTaxAmount amountCurrencyID="SEK">  
3750.00</cac:TaxCurrencyTaxAmount>  
</cac:TaxSubTotal>  
</cac:TaxTotal>
```

cac:TaxSubTotal

Innehåll Svefaktura 1.0

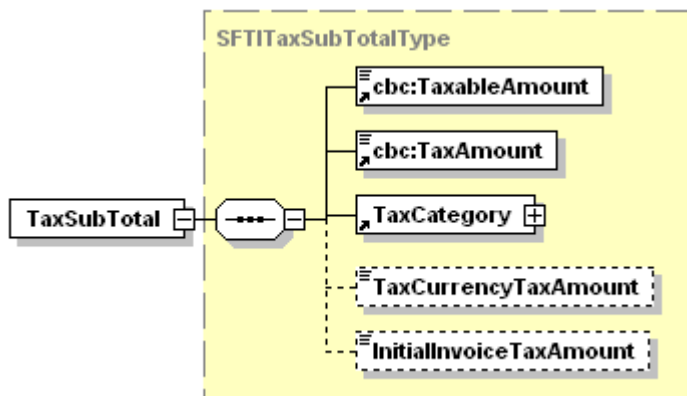

Kommentar

Fält i denna klass

Fältnamn	Typ	Kardinalitet	Kommentar	Basinnehåll
cbc:TaxableAmount	Amount	1	Krav 8 i ML: Underlag för denna skatt resp undantag från skatt. Formel: Σ "Radbelopp" med aktuell skattesats + Σ "Avgifter på fakturanivå med aktuell skattesats" - Σ "Rabatter på fakturanivå med aktuell skattesats"	B
cbc:TaxAmount	Amount	1	Krav enligt Skatteverkets skrivelse 040128: Totalt skattebelopp för denna skattetyyp och skattesats. Formel: "Skattepliktigt belopp" x "Skattesats" / 100 vid Skattekategori = S; 0 vid skattekategori = E	B
cac:TaxCurrencyTaxAmount	Amount	0..1	Krav i ML/SBL och Skatteverkets skrivelse 040128: Om fakturan uttrycks i en annan valuta än den	B

Innehåll Svefaktura 1.0

			skattskyldiges redovisningsvaluta, och redovisningsvalutan är svenska kronor eller euro, så skall mervärdesskattens belopp även anges i redovisningsvalutan . Om den skattskyldige har en annan redovisningsvaluta än svenska kronor eller euro, och valutan i fakturan är en annan än svenska kronor, så skall mervärdesskattens belopp även anges i svenska kronor. Formel: "Skattebelopp" x "Omräkningskurs". Beloppet redovisas i den valuta som anges av "Momsvaluta"	
cac:InitialInvoiceTaxAmount				

Klasser i denna klass

Klassnamn	Typ	Kardinalitet	Kommentar	Basinnehållet
cac:TaxCategory	Tax Category	1		B

Denna klass används i följande klasser

Klassnamn
cac:TaxTotal

Kodexempel

```
<cac:TaxSubTotal>  
<cbc:TaxableAmount amountCurrencyID="SEK">  
15000.00</cbc:TaxableAmount>  
<cbc:TaxAmount amountCurrencyID="SEK">  
3750.00</cbc:TaxAmount>
```

Innehåll Svefaktura 1.0

```
<cac:TaxCategory>
<cac:ID>
S</cac:ID>
<cbc:Percent>
25.0</cbc:Percent>
<cac:TaxScheme>
<cac:ID>
VAT</cac:ID>
</cac:TaxScheme>
</cac:TaxCategory>
<cac:TaxCurrencyTaxAmount amountCurrencyID="SEK">
3750.00</cac:TaxCurrencyTaxAmount>
<cac:InitialInvoiceTaxAmount amountCurrencyID="SEK">
50</cac:InitialInvoiceTaxAmount>
</cac:TaxSubTotal>
```

cac:LegalTotal

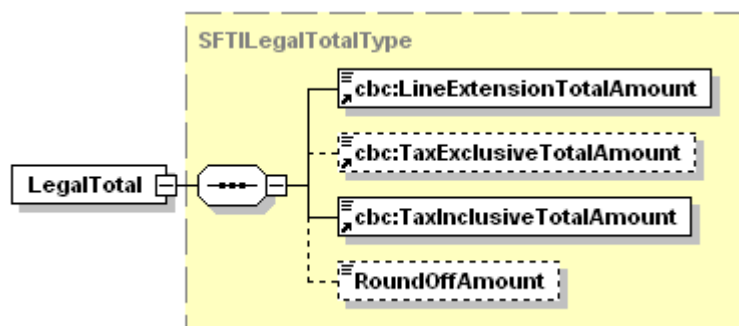

Kommentar

Fält i denna klass

Fältnamn	Typ	Kardinalitet	Kommentar	Basinnehåll
cbc:LineExtensionTotalAmount	Amount	1	Kontrolltotal. Formel: Σ "Radbelopp" i fakturaraderna (not - radernas nettobelopp)	B
cbc:TaxExclusiveTotalAmount	Amount	0..1	Kontrolltotal. Formel: Σ "Radbelopp" + Σ "Avgifter på fakturan som helhet" -	B

Innehåll Svefaktura 1.0

			Σ"Rabatter för fakturan som helhet"	
cbc:TaxInclusiveTotalAmount	Amount	1	Summan att betala, inklusive skatter. Kan vara beloppsutjämnad (enligt fakturautställarens val) Formel: "Totalt fakturabelopp exkl mervärdesskatt" + "Totalt skattebelopp" + (ev "Beloppsutjämnning")	B
cac:RoundOffAmount	Amount	0..1	Används då leverantörens faktureringsystem inte kan hantera icke beloppsutjämnade inbetalningsbelopp. Används t ex för öresutjämnning, då -0,49 <= Beloppsutjämnning <= +0,50. Endast "Belopp att betala" kan utjämnas	B

Klasser i denna klass

Klassnamn	Typ	Kardinalitet	Kommentar	Basinnehållet
-----------	-----	--------------	-----------	---------------

Denna klass används i följande klasser

Klassnamn
Invoice

Kodexempel

```
<cac:LegalTotal>
<cbc:LineExtensionTotalAmount amountCurrencyID="SEK">
4000</cbc:LineExtensionTotalAmount>
<cbc:TaxExclusiveTotalAmount amountCurrencyID="SEK">
3815</cbc:TaxExclusiveTotalAmount>
<cbc:TaxInclusiveTotalAmount amountCurrencyID="SEK">
```

Innehåll Svefaktura 1.0

```
4769</cbc:TaxInclusiveTotalAmount>  
<cac:RoundOffAmount amountCurrencyID="SEK">  
0.25</cac:RoundOffAmount>  
</cac:LegalTotal>
```

cac:InvoiceLine

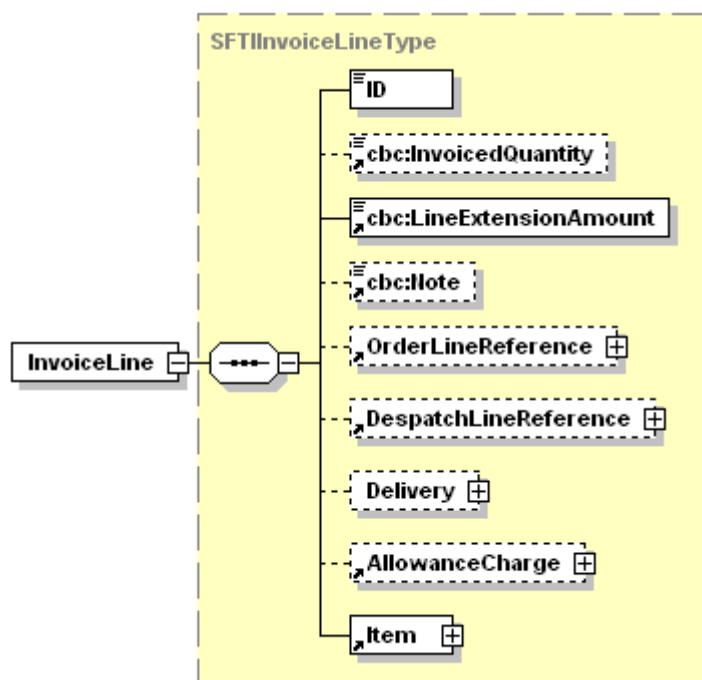

Kommentar

Fält i denna klass

Fältnamn	Typ	Kardinalitet	Kommentar	Basinnehåll
cac:ID	Identifier	1	Löpnummer	B
cbc:InvoicedQuantity	Quantity	0..1	Krav 6 i ML. Använd i första hand måttenhetskoder ur UN/ECE Rec.20, i andra hand utelämnas uppgift om kodlista och måttenhetskoden sätt till valfritt värde (= text, förkortning, etc).	B
cbc:LineExtensionAmou	Amount	1	Krav 8 i ML. Radens	B

Innehåll Svefaktura 1.0

nt			<p>nettobelopp, inkl ev pålägg/rabatt men exklusive moms. UBL kräver belopp på varje fakturarad. Formel: Någon regel för automatiserad beräkning av radbeloppet förutsätts ej i fakturans basversion. Om beräkningsregel avtalas skall den ansluta till formeln enhetspris x fakturerad kvantitet/enhetspris minus radrabatt, om dessa används. Radbelopp anges avrundat till det antal decimaler som hanteras i vald valuta.</p>	
cbc:Note	Text	0..1	<p>Krav i ML under vissa förutsättningar. Finns lämpliga specifika termer skall dessa användas i första hand. Exempel på innehåll i "Fri text": - Förpackningsdata, om så är relevant - Beskrivning av vara/tjänst (annan än varubenämning) - URL för informationssida relaterad till denna fakturarad. (Observera arkiveringsreglerna ifall länkad information utgör verifikation!) - Upplysning om ingående punktskatter.</p>	B

Klasser i denna klass

Klassnamn	Typ	Kardinalitet	Kommentar	Basinnehåll
cac:OrderLineReference	Order Line Reference	0..1		

Innehåll Svefaktura 1.0

cac:DespatchLineReference	Line Reference	0..1	Finns följersedel/följesedlar behövs uppgift om dessa för fakturahandläggarens avprickning. Följesedel skall inte användas som substitut för fakturaspecifikation. Högst ett följersedelsnummer kan ges på en fakturarad: - om en enda följersedel gäller för fakturan anges referensen på fakturanivå - om flera följersedlar finns kan referenserna antingen anges på fakturanivå eller listas här med en följersedel per fakturarad.	B
cac:Delivery	Delivery	0..1		B
cac:AllowanceCharge	Allowance Charge	0..1	Krav 8 i ML. Skall inkluderas i radbeloppet	B
cac:Item	Item	1		B

Denna klass används i följande klasser

Klassnamn
Invoice

Kodexempel

```
<cac:InvoiceLine>
<cac:ID>
1</cac:ID>
<cbc:InvoicedQuantity quantityUnitCodeListAgencyID="6"
quantityUnitCodeListID="UNECE-REC20" quantityUnitCode="LTR">
120</cbc:InvoicedQuantity>
<cbc:LineExtensionAmount amountCurrencyID="SEK">
6000</cbc:LineExtensionAmount>
<cbc:Note>
Information om fakturaraden</cbc:Note>
+ <cac:OrderLineReference>
+ <cac:DespatchLineReference>
```

Innehåll Svefaktura 1.0

```
+ <cac:Delivery>
<cac:AllowanceCharge>
<cbc:ChargeIndicator>
false</cbc:ChargeIndicator>
<cbc:Amount amountCurrencyID="SEK">
5</cbc:Amount>
<cac:AllowanceChargeBaseAmount amountCurrencyID="SEK">
6000</cac:AllowanceChargeBaseAmount>
</cac:AllowanceCharge>
+ <cac:Item>
</cac:InvoiceLine>
```

cac:OrderLineReference

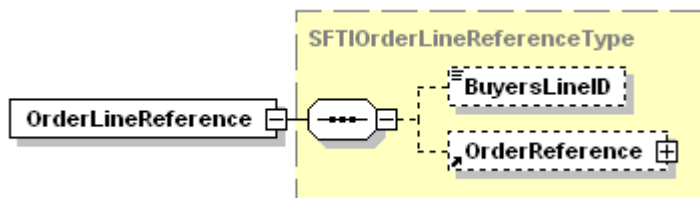

Kommentar

Fält i denna klass

Fältnamn	Typ	Kardinalitet	Kommentar	Basinnehållet
cac:BuyersLineID	Identifier	0..1		

Klasser i denna klass

Klassnamn	Typ	Kardinalitet	Kommentar	Basinnehållet
cac:OrderReference	Order Reference	0..1		

Denna klass används i följande klasser

Klassnamn
cac:InvoiceLine

Kodexempel

Innehåll Svefaktura 1.0

cac:OrderReference

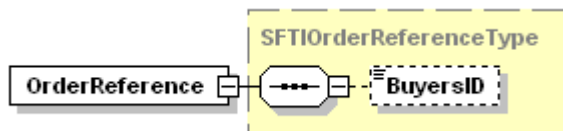

Kommentar

Fält i denna klass

Fältnamn	Typ	Kardinalitet	Kommentar	Basinnehållet
cac:BuyersID	Identifier	0..1		

Klasser i denna klass

Klassnamn	Typ	Kardinalitet	Kommentar	Basinnehållet
-----------	-----	--------------	-----------	---------------

Denna klass används i följande klasser

Klassnamn
cac:OrderLineReference

Kodexempel

cac:DespatchLineReference

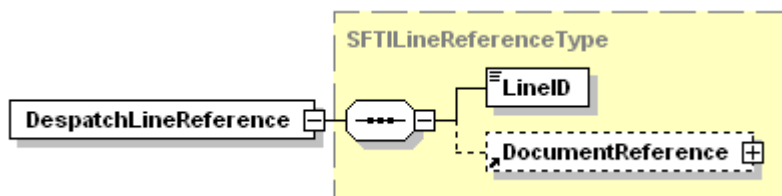

Kommentar

Finns följesedel/följesedlar behövs uppgift om dessa för fakturahandläggarens avprickning. Följesedel skall inte användas som substitut för fakturaspecifikation. Högst ett följesedelsnummer kan ges på en fakturarad: - om en enda följesedel gäller för fakturan anges referensen på fakturanivå - om flera följesedlar finns kan

Innehåll Svefaktura 1.0

referenserna antingen anges på fakturanivå eller listas här med en följesedel per fakturarad.

Fält i denna klass

Fältnamn	Typ	Kardinalitet	Kommentar	Basinnehållet
cac:LineID				

Klasser i denna klass

Klassnamn	Typ	Kardinalitet	Kommentar	Basinnehållet
cac:DocumentReference				

Denna klass används i följande klasser

Klassnamn
cac:InvoiceLine

Kodexempel

```
<cac:DespatchLineReference>  
<cac:LineID>  
1</cac:LineID>  
<cac:DocumentReference>  
<cac:ID>  
7</cac:ID>  
</cac:DocumentReference>  
</cac:DespatchLineReference>
```

cac:DocumentReference

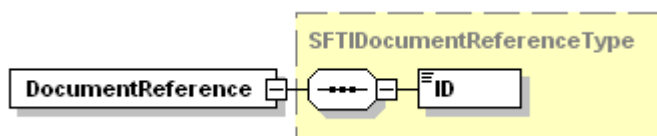

Kommentar

Fält i denna klass

Fältnamn	Typ	Kardinalitet	Kommentar	Basinnehållet
cac:ID	Identifier	1		B

Innehåll Svefaktura 1.0

Klasser i denna klass

Klassnamn	Typ	Kardinalitet	Kommentar	Basinnehållet
-----------	-----	--------------	-----------	---------------

Denna klass används i följande klasser

Klassnamn
cac:DespatchLineReference

Kodexempel

```
<cac:DocumentReference>  
<cac:ID>  
7</cac:ID>  
</cac:DocumentReference>
```

cac:AllowanceCharge

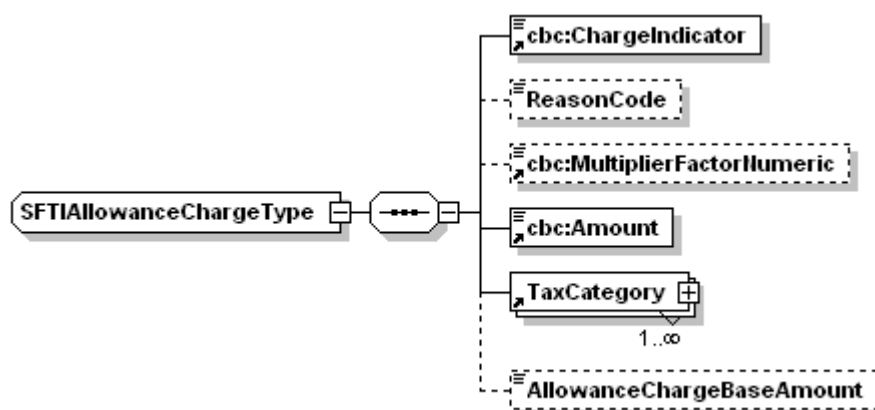

Kommentar

Fält i denna klass

Fältnamn	Typ	Kardinalitet	Kommentar	Basinnehållet
cbc:ChargeIndicator	Indicator	1		B
cbc:Amount	Amount	1	Krav 8 i ML. Vid beräkning av mervärdesskatt skall avgifts/rabattbelopp	B

Innehåll Svefaktura 1.0

			et tas med i beskattningsunderlaget för den aktuella skattesatsen	
cac:AllowanceChargeBaseAmount	Amount	0..1	Belopp på vilket avgift/rabatt beräknas	

Klasser i denna klass

Klassnamn	Typ	Kardinalitet	Kommentar	Basinnehållet
-----------	-----	--------------	-----------	---------------

Denna klass används i följande klasser

Klassnamn
cac:InvoiceLine

Kodexempel

```
<AllowanceCharge>
<cbc:ChargeIndicator>
true</cbc:ChargeIndicator>
<cac:ReasonCode name="Fraktavgift">
ZZZ</cac:ReasonCode>
<cbc:Amount amountCurrencyID="SEK">
50.00</cbc:Amount>
<cac:TaxCategory>
<cac:ID>
S</cac:ID>
<cbc:Percent>
25</cbc:Percent>
<cac:TaxScheme>
<cac:ID>
VAT</cac:ID>
</cac:TaxScheme>
</cac:TaxCategory>
</AllowanceCharge>
```

cac:Item

Innehåll Svefaktura 1.0

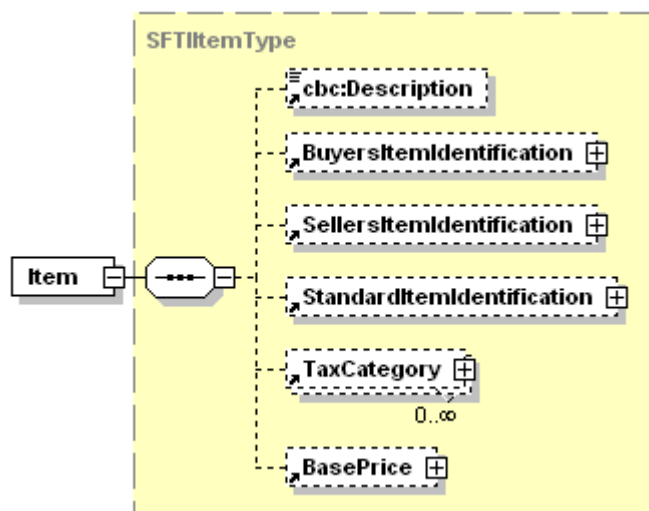

Kommentar

Fält i denna klass

Fältnamn	Typ	Kardinalitet	Kommentar	Basinnehållet
cbc:Description	Text	0..1	Krav 6 i ML (såvida inte motsvarande information ges i Fri text).	B

Klasser i denna klass

Klassnamn	Typ	Kardinalitet	Kommentar	Basinnehållet
cac:BuyersItemIdentification	Item Identification	0..1	Flera artikelnummer (enligt olika förteckningar) får anges. Leverantörens artikelnummer anges om inget särskilt avtalats.	
cac:SellersItemIdentification	Item Identification	0..1	Flera artikelnummer (enligt olika förteckningar) får anges. Leverantörens artikelnummer anges om inget särskilt avtalats.	
cac:StandardItemIdentification	Item	0..1	Flera	

Innehåll Svefaktura 1.0

ion	Identificatio n		artikelnummer (enligt olika förteckningar) får anges. Leverantörens artikelnummer anges om inget särskilt avtalats. Vid standardidentifieri ng komplettera med uppgift om standard	
cac:TaxCategory	Tax Category	0..1		B
cac:BasePrice	Base Price	0..1		B

Denna klass används i följande klasser

Klassnamn
cac:InvoiceLine

Kodexempel

```
<cac:Item>
<cbc:Description>
Falurödfärg</cbc:Description>
<cac:BuyersItemIdentification>
<cac:ID>
123</cac:ID>
</cac:BuyersItemIdentification>
<cac:SellersItemIdentification>
<cac:ID>
456</cac:ID>
</cac:SellersItemIdentification>
<cac:StandardItemIdentification>
<cac:ID identificationSchemeAgencyID="9">
7305424567898</cac:ID>
</cac:StandardItemIdentification>
<cac:TaxCategory>
<cac:ID>
S</cac:ID>
<cbc:Percent>
25.0</cbc:Percent>
<cbc:ExemptionReason/>
<cac:TaxScheme>
<cac:ID>
VAT</cac:ID>
</cac:TaxScheme>
</cac:TaxCategory>
```

Innehåll Svefaktura 1.0

```
<cac:BasePrice>  
<cbc:PriceAmount amountCurrencyID="SEK">  
5</cbc:PriceAmount>  
<cbc:BaseQuantity quantityUnitCodeListAgencyID="6"  
quantityUnitCodeListID="UNECE-REC20" quantityUnitCode="LTR">  
1</cbc:BaseQuantity>  
</cac:BasePrice>  
</cac:Item>
```

cac:BuyersItemIdentification

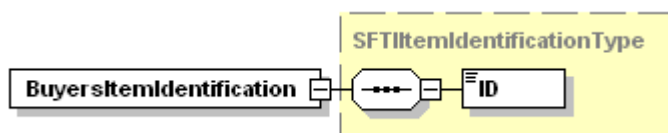

Kommentar

Flera artikelnummer (enligt olika förteckningar) får anges. Leverantörens artikelnummer anges om inget särskilt avtalats.

Fält i denna klass

Fältnamn	Typ	Kardinalitet	Kommentar	Basinnehållet
cac:ID				

Klasser i denna klass

Klassnamn	Typ	Kardinalitet	Kommentar	Basinnehållet
-----------	-----	--------------	-----------	---------------

Denna klass används i följande klasser

Klassnamn
cac:Item

Kodexempel

```
<cac:BuyersItemIdentification>  
<cac:ID>  
123</cac:ID>  
</cac:BuyersItemIdentification>
```

Innehåll Svefaktura 1.0

cac:SellersItemIdentification

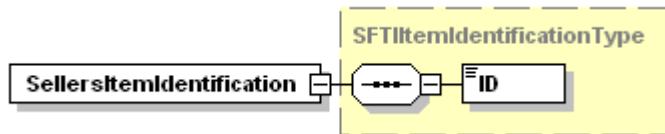

Kommentar

Flera artikelnummer (enligt olika förteckningar) får anges. Leverantörens artikelnummer anges om inget särskilt avtalats.

Fält i denna klass

Fältnamn	Typ	Kardinalitet	Kommentar	Basinnehållet
cac:ID				

Klasser i denna klass

Klassnamn	Typ	Kardinalitet	Kommentar	Basinnehållet
-----------	-----	--------------	-----------	---------------

Denna klass används i följande klasser

Klassnamn
cac:Item

Kodexempel

```
<cac:SellersItemIdentification>  
<cac:ID>  
456</cac:ID>  
</cac:SellersItemIdentification>
```

cac:StandardItemIdentification

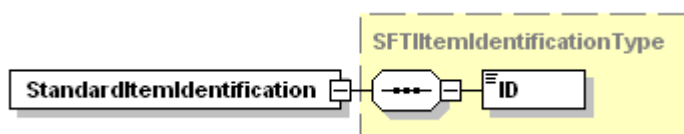

Kommentar

Innehåll Svefaktura 1.0

Flera artikelnummer (enligt olika förteckningar) får anges. Leverantörens artikelnummer anges om inget särskilt avtalats. Vid standardidentifiering komplettera med uppgift om standard

Fält i denna klass

Fältnamn	Typ	Kardinalitet	Kommentar	Basinnehållet
cac:ID				

Klasser i denna klass

Klassnamn	Typ	Kardinalitet	Kommentar	Basinnehållet
-----------	-----	--------------	-----------	---------------

Denna klass används i följande klasser

Klassnamn
cac:Item

Kodexempel

```
<cac:StandardItemIdentification>  
<cac:ID identificationSchemeAgencyID="9">  
7305424567898</cac:ID>  
</cac:StandardItemIdentification>
```

cac:BasePrice

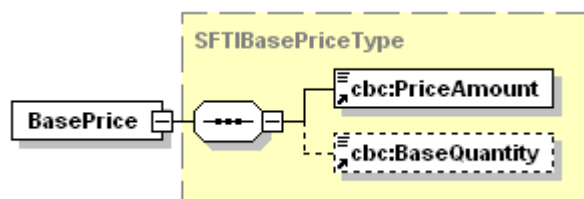

Kommentar

Fält i denna klass

Fältnamn	Typ	Kardinalitet	Kommentar	Basinnehållet
cbc:PriceAmount	Amount	1	Krav 8 i ML. Enhetspris skall kunna hanteras med upp till 4 decimaler	B
cbc:BaseQuantity	Quantity	0..1	Används då prissättningen	

Innehåll Svefaktura 1.0

			inte är per "1 styck" och radsumma skall kunna beräknas automatiskt	
--	--	--	---	--

Klasser i denna klass

Klassnamn	Typ	Kardinalitet	Kommentar	Basinnehållet
-----------	-----	--------------	-----------	---------------

Denna klass används i följande klasser

Klassnamn
cac:Item

Kodexempel

```
<cac:BasePrice>  
<cbc:PriceAmount amountCurrencyID="SEK">  
5</cbc:PriceAmount>  
<cbc:BaseQuantity quantityUnitCodeListAgencyID="6"  
quantityUnitCodeListID="UNECE-REC20" quantityUnitCode="LTR">  
1</cbc:BaseQuantity>  
</cac:BasePrice>
```

RequisitionistDocumentReference

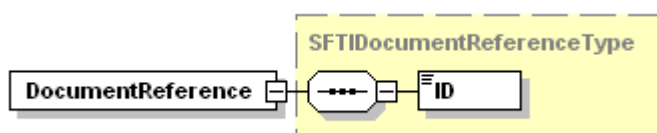

Kommentar

Beställarreferens 1 definieras av köparen för behovet att styra fakturor rätt vid mottagning i köparorganisationen. En beställarreferens kan avse flera köptillfällen/transaktioner (vid samlingsfaktura) men kan även användas återkommande i fakturor – närmare beskrivning utvecklas separat. Beställarreferens 2 används endast om beställarreferens 1 inte kan administreras centralt i köparens organisation. Den kan då t ex identifiera organisatorisk enhet, projekt eller liknande.

Fält i denna klass

Fältnamn	Typ	Kardinalitet	Kommentar	Basinnehållet
cac:ID		1		B

Innehåll Svefaktura 1.0

Klasser i denna klass

Klassnamn	Typ	Kardinalitet	Kommentar	Basinnehållet
-----------	-----	--------------	-----------	---------------

Denna klass används i följande klasser

Klassnamn
Invoice

Kodexempel

```
<RequisitionistDocumentReference>  
<cac:ID>  
Skolmatsalen</cac:ID>  
</RequisitionistDocumentReference>
```

InitialInvoiceDocumentReference

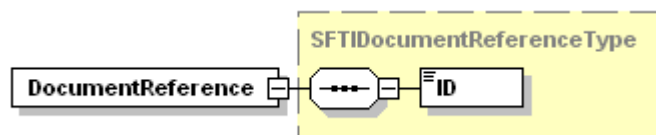

Kommentar

Fält i denna klass

Fältnamn	Typ	Kardinalitet	Kommentar	Basinnehållet
cac:ID				

Klasser i denna klass

Klassnamn	Typ	Kardinalitet	Kommentar	Basinnehållet
-----------	-----	--------------	-----------	---------------

Denna klass används i följande klasser

Klassnamn
Invoice

Kodexempel

Innehåll Svefaktura 1.0

cac:DeliveryTerms

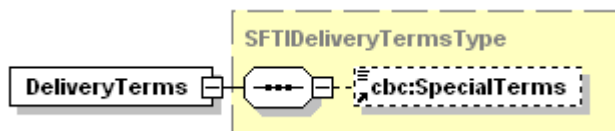

Kommentar

Upplysning om hur leveransen skett, leveranssätt, etc.

Fält i denna klass

Fältnamn	Typ	Kardinalitet	Kommentar	Basinnehållet
cbc:SpecialTerms	Text	0..1		B

Klasser i denna klass

Klassnamn	Typ	Kardinalitet	Kommentar	Basinnehållet
-----------	-----	--------------	-----------	---------------

Denna klass används i följande klasser

Klassnamn
Invoice

Kodexempel

```
<cac:DeliveryTerms>
<cbc:SpecialTerms>
Enligt avtal</cbc:SpecialTerms>
</cac:DeliveryTerms>
```

InvoicingPeriod

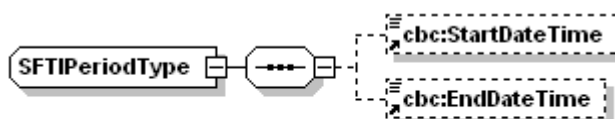

Innehåll Svefaktura 1.0

Kommentar

Period används vid samlingsfaktura och vid kontinuerlig leverans av varor och tjänster. Informationen som ges här gäller för hela fakturan; alternativt kan leveranstid ges per fakturarad. Jämför även Skatteomsättningsdatum. Period är även krav i kreditnota i de fall då Skatteverkets villkor för kreditering av flera fakturor, utan hänvisning till varje faktura individuellt, är uppfyllda. Se kommentar till "Referens till faktura"

Fält i denna klass

Fältnamn	Typ	Kardinalitet	Kommentar	Basinnehållet
cbc:StartDateTime				
cbc:EndTime				

Klasser i denna klass

Klassnamn	Typ	Kardinalitet	Kommentar	Basinnehållet
-----------	-----	--------------	-----------	---------------

Denna klass används i följande klasser

Klassnamn
Invoice

Kodexempel

```
<InvoicingPeriod>  
<cbc:StartDateTime>  
2005-12-17</cbc:StartDateTime>  
<cbc:EndTime>  
2005-12-26</cbc:EndTime>  
</InvoicingPeriod>
```